

# iwis

wir bewegen die welt

**iwis**<sup>®</sup>



**P**  **C**Chain

## Dosentransportketten: zuverlässig, langlebig und verschleißfest

**NEU**  
von iwis

**Ihr Anspruch:** Dosen und andere dünnwandige Hohlkörper müssen bei hohen Geschwindigkeiten und hohen Temperaturen **zuverlässig** und **sicher transportiert werden**.

**Unsere Kompetenz:** iwis-Hochleistungsketten sind **besonders verschleißfest**. Ein weiterer Vorteil: **Transportstäbe** und **hochwertige Schutzköpfe** garantieren die richtige Lösung für jede Dosenanwendung!

**Einsatzgebiete:** Überall dort, wo Getränkedosen, Aerosoldosen oder andere dünnwandige Hohlkörper transportiert, lackiert, getrocknet etc. werden, kommen iwis-Dosentransportketten optimal zum Einsatz.



Qualitätsprodukte vom führenden  
deutschen Kettenhersteller

[www.iwis.com](http://www.iwis.com)

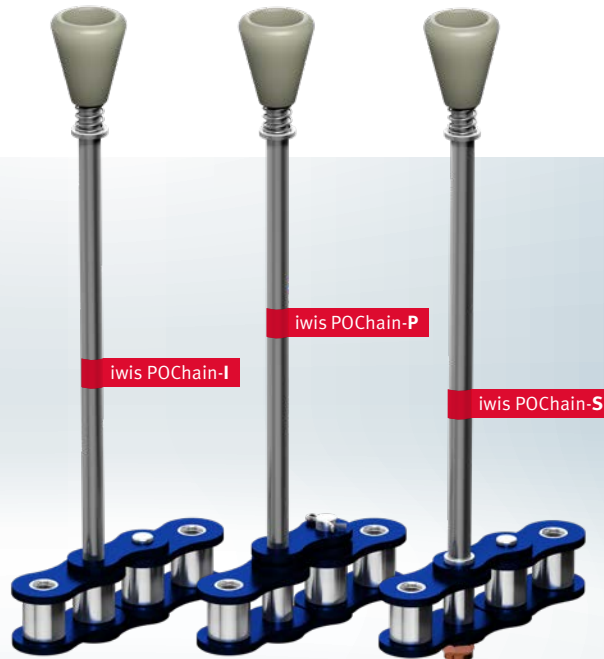
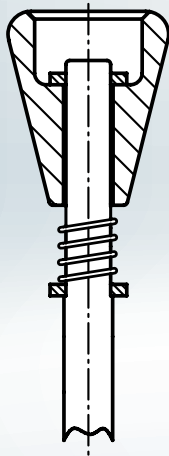

## Highlights

- iwis-Präzisionsrollenketten sind langlebig, zuverlässig und besonders verschleißfest.
- iwis-Dosentransportketten werden für die Dosenherstellung initial mit unserer Spezialschmierung IPP geschmiert. IPP ist LABS-frei und abtropffest, hat eine sehr geringe Verdampfungsrate, ist für hohe Temperaturen geeignet und für die Lebensmittelindustrie zugelassen.
- Standard-Schutzkopf: Hochleistungsmaterial (PEEK), sehr temperaturbeständig (bis zu min. 260 °C; je nach Anwendungsfall). PEEK ist sehr beständig gegenüber Chemikalien. Schutzköpfe auch optional mit Schiebescheiben verfügbar, falls anwendungsbedingt notwendig (nur empfohlen für schmutzunkritische Anwendungen).
- Transportstablängen können entsprechend Ihrer Spezifikation angepasst werden.
- Transportstäbe: einfaches Auswechseln in der Produktionsanlage, ohne die Kette trennen oder aus der Maschine entnehmen zu müssen (POChain-P/-S)
- Transportstäbe können in definierten Abständen angebracht werden (z. B. bei jedem 7. Bolzen).
- iwis bietet drei Fixierungslösungen für Transportstäbe an:
  - POChain-I: Bolzen sind in die Außenlaschen integriert
  - POChain-P: Splintfixierung
  - POChain-S: Bolzen werden mit Spezialmutterm fixiert
- Temperaturbereich: 0 °C bis +260 °C

## Zwei Stabausführungen für jeden Anspruch

### Biegsamer Stab

Diese Stäbe sind robust und zugleich biegsam konstruiert, damit sie einem unbeabsichtigten Stoß durch Rückstau bzw. einem zufälligen Kontakt mit dem Maschinenrahmen widerstehen können. Die Stäbe lassen sich leicht und per Hand in ihre ursprüngliche Position zurückbiegen.

### Snap-off Stab

Diese Stäbe sind so spezifiziert, dass sie bei einem unbeabsichtigten Kontakt bzw. Stoß während des Betriebs brechen. Der Vorteil für Sie: Die Stäbe verschleiben in der gleichen Geschwindigkeit wie die Bolzen der Basiskette, da sie die gleiche Härte besitzen.

## Unsere Fixierungslösungen

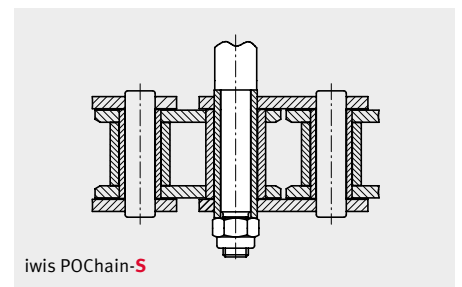
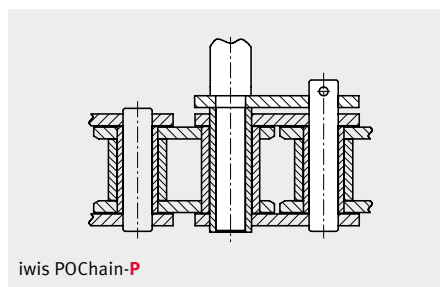
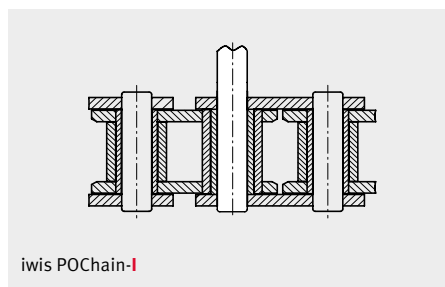



## Technische Abmessungen

Kettentyp	ISO	iwis-Bezeichnung	Teilung x innere Breite	Bruchkraft min.	Rollen-Ø max.	Hohlbolzen-Innen-Ø min.	Innere Breite min.	Bolzenlänge max.	Dosenstab-Ø	Gewicht (abhängig von der Länge des Dosenstabs)
			$p \times b_1$ mm	$F_b$ N	$d_1$ mm	$D$ mm	$b_1$ mm	$b_4$ mm	$T$ mm	kg/m
POChain-I	12 A-1/ANSI 60	M 128A SL	3/4 x 1/2"	31.300	11,91	–	12,7	26,3	5,97	ca. 1,9 kg/m
POChain-P	12 A-1/ANSI 60	M 128A SL	3/4 x 1/2"	31.300	11,91	6,0	12,7	26,7	5,97	ca. 1,9 kg/m
POChain-S	12 A-1/ANSI 60	M 128A SL	3/4 x 1/2"	31.300	11,91	6,0	12,7	26,7	8,00	ca. 2,3 kg/m

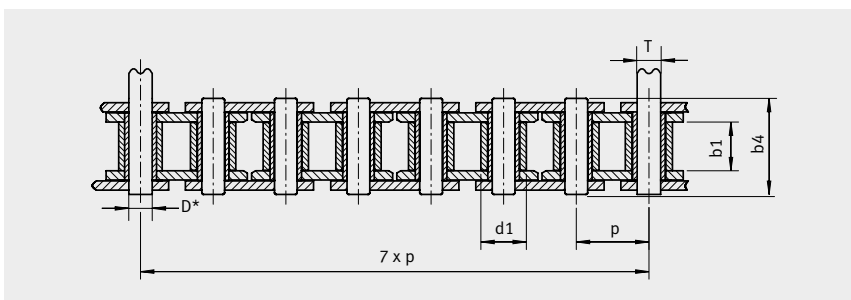

Hinweis: Mit \* gekennzeichnete Maße gelten nur für POChain-P/S.  
K bezeichnet das Maß von der Außenlasche bis Kopfende.

## iwis Elastic Can Tip (ECT) **NEU**

### Highlights

- Weniger komplexer Aufbau: Ein Hochtemperatur-Elastomerkopf ersetzt einen PEEK-Schutzkopf, drei Distanzscheiben und eine Feder!
- Gestaltung und Materialeigenschaften des Elastomerkopfs sorgen für die Dämpfungseigenschaften einer Feder.
- Schadhafte Köpfe lassen sich leicht und ohne Werkzeug auswechseln.
- Selbst schadhafte Köpfe besitzen Notlaufeigenschaften.
- ECT-Material ist LABS-frei und von der FDA zugelassen!
- Beschädigung von dünnwandigen Getränkedosen ausgeschlossen.
- Für Temperaturen bis 215 °C geeignet. Ab sofort verfügbar!

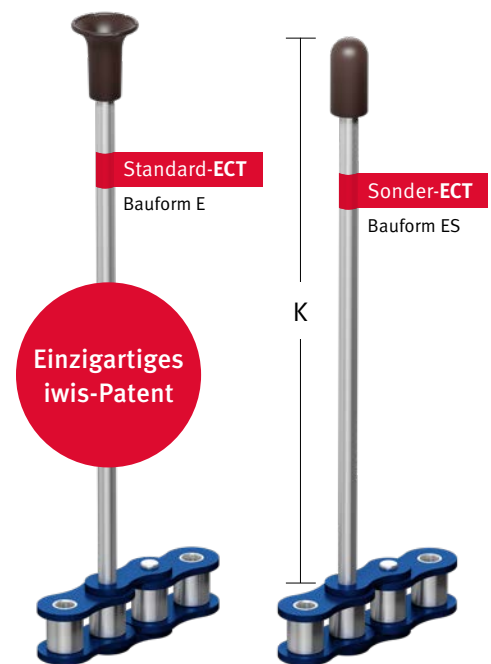

Neue iwis-Kopflösungen für  
Ihre besonderen Anforderungen:  
**innovativ und patentiert**

## **iwis** Ersatzteile für Dosentransportketten

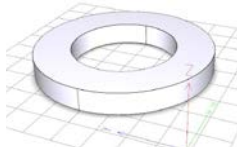

**Presssitz-Scheibe**

Art.-Nr. 40010214

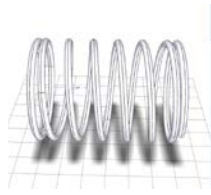

**Feder**

Art.-Nr. 40010218



**Standard-Schutzkopf**

Art.-Nr. 40010217

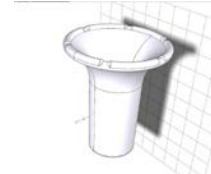

**Schutzkopf ECT**

Art.-Nr. 40010169

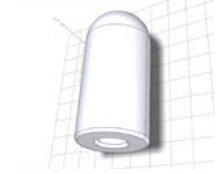

**Sonder-ECT**

Art.-Nr. 40010119

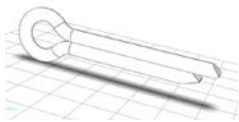

**Splint**

Art.-Nr. 40010219



**Steckglieder**

\*



**3-Glieder-Stücke**

\*



**Außenglied**

Art.-Nr. 40010216

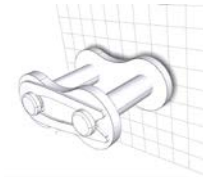

**Steckglied**

Art.-Nr. 40009882



**Einbauteile Version P**

\*



**Einbauteile Version S**

\*

\* Artikelnummer wird bei der Bestellung festgelegt

## Exkurs: Bedeutung der Schmierung

Eine geeignete Schmierung ist die wichtigste Voraussetzung für eine lange Lebensdauer der Kette, deren einzelne Gelenke sich wie Gleitlager mit Schwenkbewegungen verhalten.

Eine wirksame Schmierung sollte deshalb selbstverständlich sein, damit ein Schmierfilm im Gelenk erhalten bleibt und Trockenreibung mit der Folge von hohem Verschleiß vermieden wird.

Bei mangelhafter Schmierung und zusätzlicher Verschmutzung sinkt die übertragbare Leistung bis auf 20 %. Dies reduziert die Leistungsfähigkeit der Kette stärker als alle übrigen Einflussgrößen.

Lackbenetzungsstörende Substanzen (LABS) haben einen negativen Einfluss auf die Lackierung der Außenseite der Getränke- und Dosen. **Mit unserem speziellen Test-Set sind die LABS-Eigenschaften sehr leicht zu prüfen! Sprechen Sie uns bitte hierzu an.**

	Kettengeschwindigkeit v in $\frac{m}{s}$	< 4	4-7	> 7
Schmierung	einwandfrei	1,0	1,0	1,0
	mangelhaft ohne Verschmutzung	1,4	2,5	10,0
	mangelhaft mit Verschmutzung	2,5	4,0	
	keine	5,0	10,0	

1,0 bis 1,5 = gut / 1,5 bis 5,0 = nicht empfohlen / ab 5,0 = nicht zulässig

Kritische Punkte	Prüfergebnis
Schmierung IPP*	✓ PWIS-free
PEEK-Spitze	✓ PWIS-free
ECT-Spitze	✓ PWIS-free
MEGAlife-Buchsen*	✓ PWIS-free
Handschuhe im Produktionsverfahren	✓ PWIS-free
Kettenführungen im Produktionsverfahren	✓ PWIS-free
Gummimatte im Produktionsverfahren	✓ PWIS-free

\* Lieferantenzertifikat verfügbar

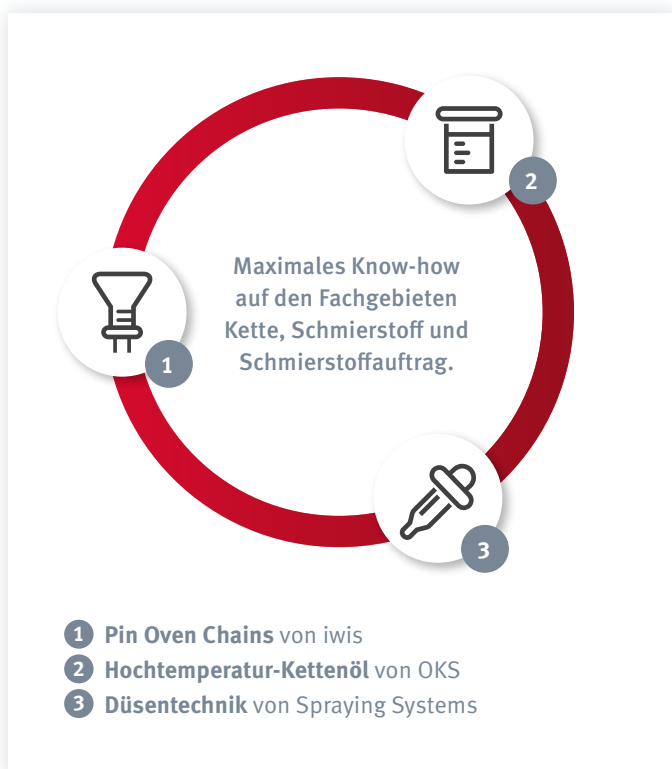

## Kompetenzteam Can Making CLA

### Funktionen und Vorteile

Profitieren Sie von der offenen Kooperation zwischen drei Unternehmen und erhalten Sie das Beste für Ihre Kettenlösung: die bestmögliche Kette sowie die optimale Schmierung und deren passgenaue Applikation. Ihr Vorteil: eine signifikant höhere Kettenlebensdauer.

Deshalb sind das Hochtemperatur-Kettenöl von OKS und die Düsenteknik von Spraying Systems Deutschland die perfekte Ergänzung zur iwis-Technologie. Drei erfahrene Unternehmen: Auf dieses Team können Sie sich verlassen.

Davon profitieren unsere Kunden bei allen Fragen rund um diese drei sehr komplexen Teilsysteme. Die Kombination und Bündelung von Kompetenzen kommen der Optimierung von Anlagen zugute – und tragen nicht zuletzt zu einer höheren Kettenstandzeit bei.

Mehr Informationen finden Sie in unserem Flyer: **Can Making CLA**



## Nomenklatur

Unsere präzise Nomenklatur vereinfacht Ihren Bestellprozess. Dank detaillierter Kennzeichnung finden und bestellen Sie schnell und problemlos genau die richtige Kette für Ihren Anwendungszweck – egal ob **schriftlich, telefonisch** oder über unser **Onlineanfrageformular**.

[www.iwis.de/POChain-anfrage](http://www.iwis.de/POChain-anfrage)

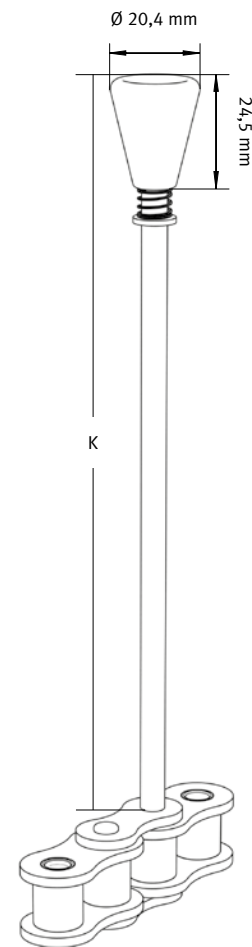
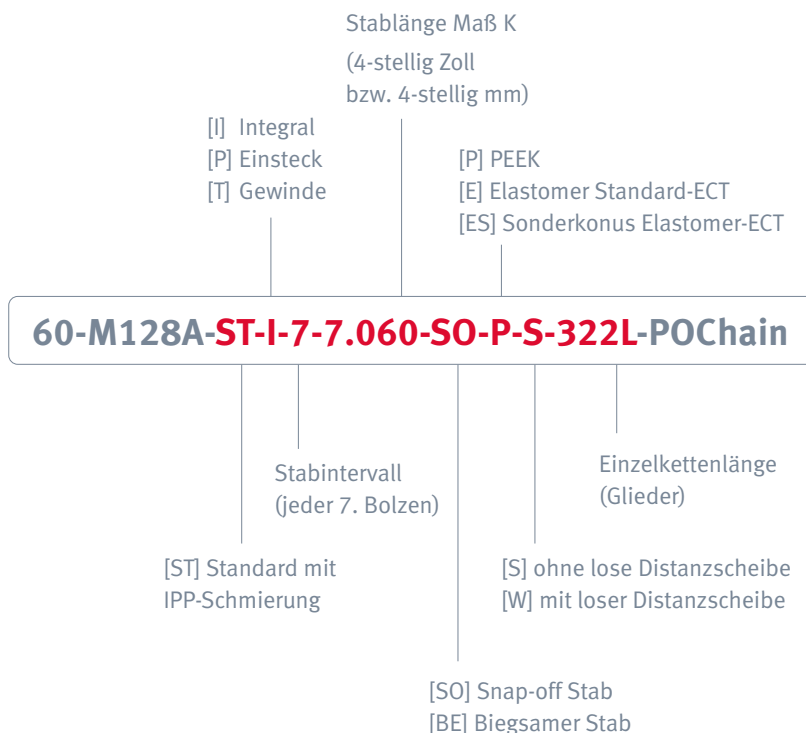

## Die iwis-Dosentransportketten-Verpackungen

Wir haben stets unsere Kunden im Blick – und das nicht nur bei der Qualität unserer Ketten, sondern auch bei deren Verpackung. Denn diese garantiert, dass die Ketten in einem einwandfreien Zustand bei Ihnen ankommen.

- Stabile Verpackung der Ketten
- Leichte Handhabung der Ketten
- Keine Gefahr, dass die Stäbe beim Anfassen beschädigt werden
- iwis-Patent
- Lieferlängen:
  - 322 Glieder (6,1341 m bzw. 20,125 Fuß)
  - 392 Glieder (7,4676 m bzw. 24,5 Fuß)
  - 336 Glieder auf Anfrage

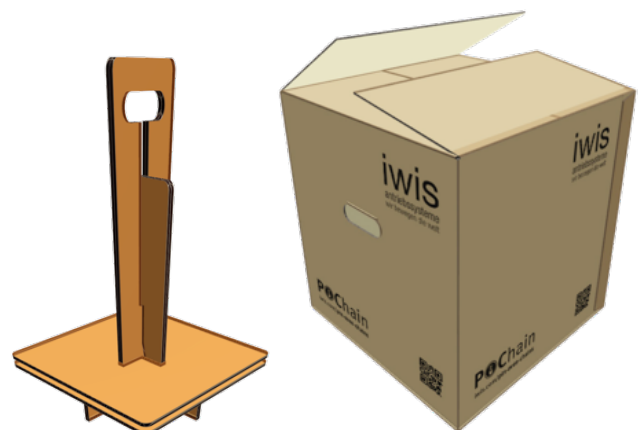



## CCM-S – Chain Condition Monitoring „Smart“

Das neue iwis-Kettenlängungs-Überwachungssystem CCM-S misst die Verschleißlängung von Ketten im Einsatz und hilft so dem Instandhaltungspersonal, rechtzeitig zu erkennen, wann die Kette aufgrund der Verschleißlängung ausgetauscht werden muss.

### Intelligente Kettenüberwachung

- Das Instandhaltungspersonal kann rechtzeitig (re)agieren!
- Keine langen Stillstandszeiten von Anlagen und Maschinen
- Optimierte Wartungs- und Instandhaltungsintervalle durch digitale Zustandsüberwachung
- Vermeidung von finanziellen Verlusten durch ungeplante Produktionsausfälle
- Überwachung präziser Kettenanwendungen
- System nach dem Prinzip „Plug-and-Play“ – keine Kalibrierung notwendig
- Verschleißbeständiger und schlagfester **1** Kunststoffgleitschuh
- Stabiles und dichtes **2** Kunststoffgehäuse (Schutzart: IP67)

- ✓ Digitalisierungsschnittstelle
- ✓ Einbaufertiges Plug-and-play-Prinzip
- ✓ Optimiertes Design

### CCM-Komplettlösung

#### Lieferumfang bestehend aus:

- CCM-S-Modul
- Montagestreifen
- IODD-Datei [DOWNLOAD](#)
- PC-Software [DOWNLOAD](#)
- Montage- und Betriebsanleitung [DOWNLOAD](#)

#### Optional als Zubehör erhältlich:

- IO-Link-Kabel in verschiedenen Längen: 5 m (Art. 40012346), 10 m (Art. 40012347), 15 m (Art. 40012348) und 20 m (Art. 40013418)
- USB-Kabel 3 m (Art. 40012712)
- 3D-Daten vorhanden und auf Anfrage verfügbar
- Informationen zu elektrischen und mechanischen Anschlüssen sowie viele weitere Informationen sind in der Montage- und Betriebsanleitung [DOWNLOAD](#) zu finden.



Mehr Infos auf  
[iwis.com/ccm-s](http://iwis.com/ccm-s)

# Unsere Standorte

## Deutschland

iwis antriebssysteme GmbH & Co. KG  
Albert-Roßhaupter-Straße 53  
81369 München  
Tel. +49 89 76909-1500  
Fax +49 89 76909-1198  
sales-muenchen@iwis.com

## Deutschland

iwis antriebssysteme GmbH  
Essener Straße 23  
57234 Wilnsdorf  
Tel. +49 2739 86-0  
Fax +49 2739 86-22  
sales-wilnsdorf@iwis.com

## Deutschland

iwis agrisystems  
Schützenweg 5  
36205 Sontra  
Tel. +49 5653 9778-0  
Fax +49 5653 9778-26  
agrisystems@iwis.com

## Brasilien

iwis Sistemas de Transmissão  
de Energia Mecânica Ltda.  
Rua Bento Rosa, nº 1816  
Bairro Hidráulica  
95.900-000 Lajeado, RS  
Tel. +55 51 3748-7402  
salesbrazil@iwis.com

## China

iwis drive systems (Suzhou) Co., Ltd.  
No. 266 LvliangShan Road  
215153 Suzhou SND  
Tel. +86 512 8566-3020  
Fax +86 512 8566-3009  
sales-cn@iwis.com

## Frankreich

iwis antriebssysteme GmbH  
10 rue du Luxembourg  
69330 Meyzieu  
Tel. +33 4374515-70  
Fax +33 4374515-71  
sales-fr@iwis.com

## Großbritannien

iwis drive systems Ltd.  
Unit 8c Bloomfield Park  
Bloomfield Road, Tipton  
West Midlands, DY4 9AP  
Tel. +44 12 15213600  
Fax +44 12 15200822  
salesuk@iwis.com

## Indien

iwis drive systems India Pvt. Ltd.  
„Anisha“, Unit No3, SR. No. 84/1  
Regency Cosmos, Baner Mahalunge Road,  
Opposite to Amruta Hotel  
Baner, Pune, Maharashtra-411045  
Tel. +91 20 67110305  
salesin@iwis.com

## Italien

iwis drive systems Srl  
Via Carlo Rota, 10  
20090 Monza (MB)  
Tel. +39 340 9296142  
Fax +49 89 7690949-1726  
italia@iwis.com

## Kanada

iwis drive systems, Inc.  
101-19097, 26th Avenue,  
Surrey BC V3Z 3V7  
Tel. +1 604 560-6395  
Fax +1 604 560-6397  
salesca@iwisusa.com

## Südkorea

iwis engine systems Korea Co., Ltd.  
Office No. 403-2, 322 Yanghyeon-ro  
(Yatap-dong, Korea Design Center)  
Bundang-Gu, Seongnam Si,  
Gyeonggi-Do, Korea (ZIP) 13496  
Tel. +82 31 788-7545  
saleskor@iwis.com

## Schweiz

iwis AG Kettentechnik  
Bahnweg 4 (Postfach)  
5504 Othmarsingen  
Tel. +41 62 8898999  
Fax +41 62 8898990  
info@iwis-ketten.ch

## Skandinavien

iwis Scandinavia  
Tel. +45 31 390819  
sales-scandic@iwis.com

## Südafrika

iwis drive systems, (Pty) Ltd.  
Unit 3, 127 Koornhof Road  
Meadowdale, 1613  
Tel. +27 11 392-2306  
Fax +27 11 392-3295  
salessa@iwis.com

## Tschechien

iwis antriebssysteme spol. s r.o.  
Přísecká 893  
38601 Strakonice  
Tel. +420 383 411811  
Fax +420 383 321695  
salescz@iwis.com

## Türkei

iwis tahrik sistemleri ltd. sti.  
Aydınlı - BİRLİK Org. San. Bol.  
5. Sokak No. 18/Z1  
34953 Tuzla-Istanbul  
Tel. +90 216 912 4947  
salestr@iwis.com

## USA

iwis drive systems, LLC  
3581 South 450 East  
Whitestown, IN 46075  
Tel. +1 317 821-3539  
Fax +1 317 821-3569  
sales-us@iwis.com

[www.iwis.com](http://www.iwis.com)

Ihr Partner vor Ort

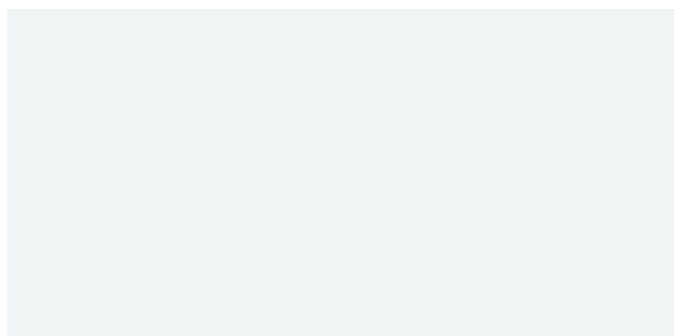

**iwis**  
wir bewegen die welt